

امنیت VoIP

Sangoma SBC

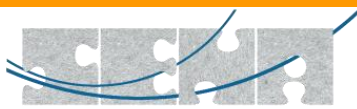

ساعیان ارتباط



ساعیان ارتباط

پنل مدیریتی

پنل پرسش و پاسخ

The screenshot displays the GoToWebinar interface with the following sections:

- Attendee List (2 | Max 201):** Shows a list of attendees under the heading "Attendees (1)". The list is sorted "NAMES - ALPHABETICALLY" and currently shows "Corena Bahr (Me)". There is a search bar below the list.
- Audio:** Displays "Tel Number: 0041 22 580 3918" and "PIN Number: 3215". It includes a "MUTED" status indicator with a speaker icon and a volume level of "00000000". There is an "Audio Setup" link and a "Talking: Suzie Smith" indicator.
- Questions:** Shows a "Questions Log" with a question: "Q: Is there a volume discount?" and an answer: "A: Yes! We will send you more info after the event." There is a "Yes" button and a "Send" button at the bottom of the log.
- Footer:** Displays "Webinar Now" and "Webinar ID: 731-936-951" along with the "GoToWebinar™" logo.

شرکت ساعیان ارتباط نماینده انحصاری سنگوما در خاورمیانه

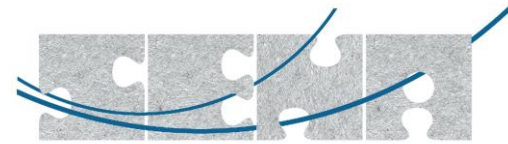

ساعیان ارتباط

یکپارچگی و امنیت در ارتباط



ارائه راهکار های جامع

سایان ارتباط

کارت آنالوگ

کارت دیجیتال

کارت GSM

گیت وی آنالوگ FXO

گیت وی دیجیتال

سیستم تلفنی
IP-PBX

گیت وی آنالوگ FXS

SBC

PBX VPN

Remote Phones

IP Phone

چالش های امنیتی VoIP



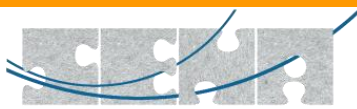

شعبه

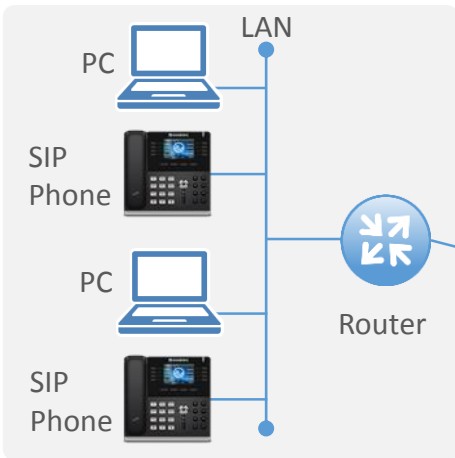

منزل - محل کار

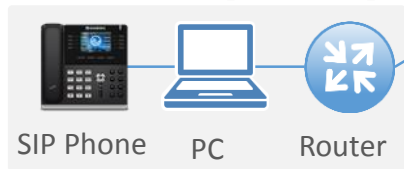

PRI Analog

دفتر اصلی

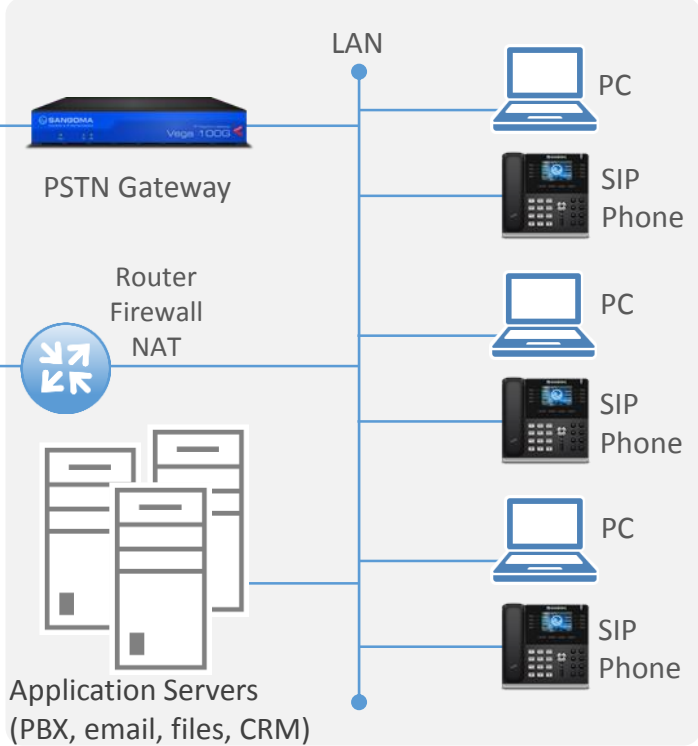

کاربران راه دور می خواهند از منابع دفتر اصلی استفاده کنند

فایروال شبکه : مانع ورود؟؟

ساعیان ارتباط

شعبه

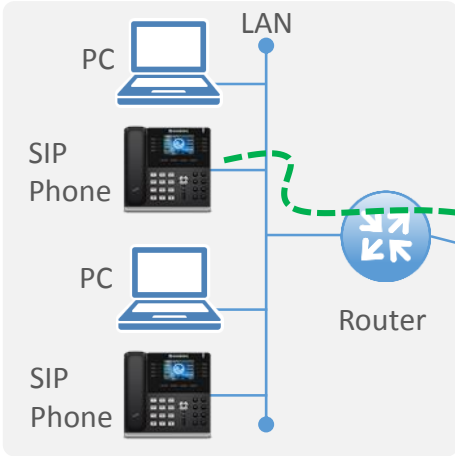

داخلی به داخلی

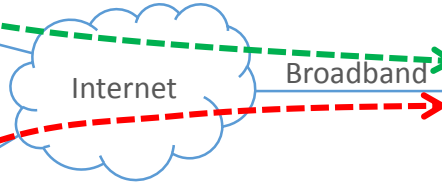

شنیدن پیام های
صندوق صوتی

منزل - محل کار

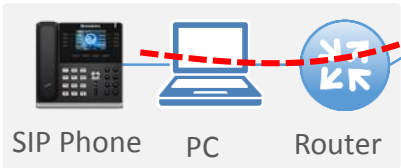

دفتر اصلی

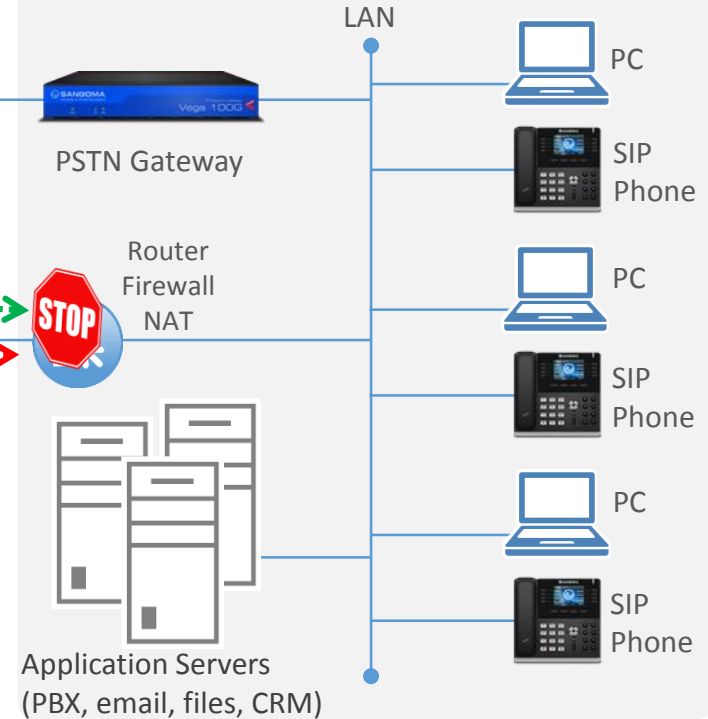

- ریسک بکارگیری پورت های استاندارد
- مشکل NAT Traversal
- پیچیدگی در امن سازی پروتکل های سیگنالینگ و مدیا
- عدم شناخت از محتوای پروتکل
- عدم جلوگیری از آسیب های امنیتی محتوای پروتکل

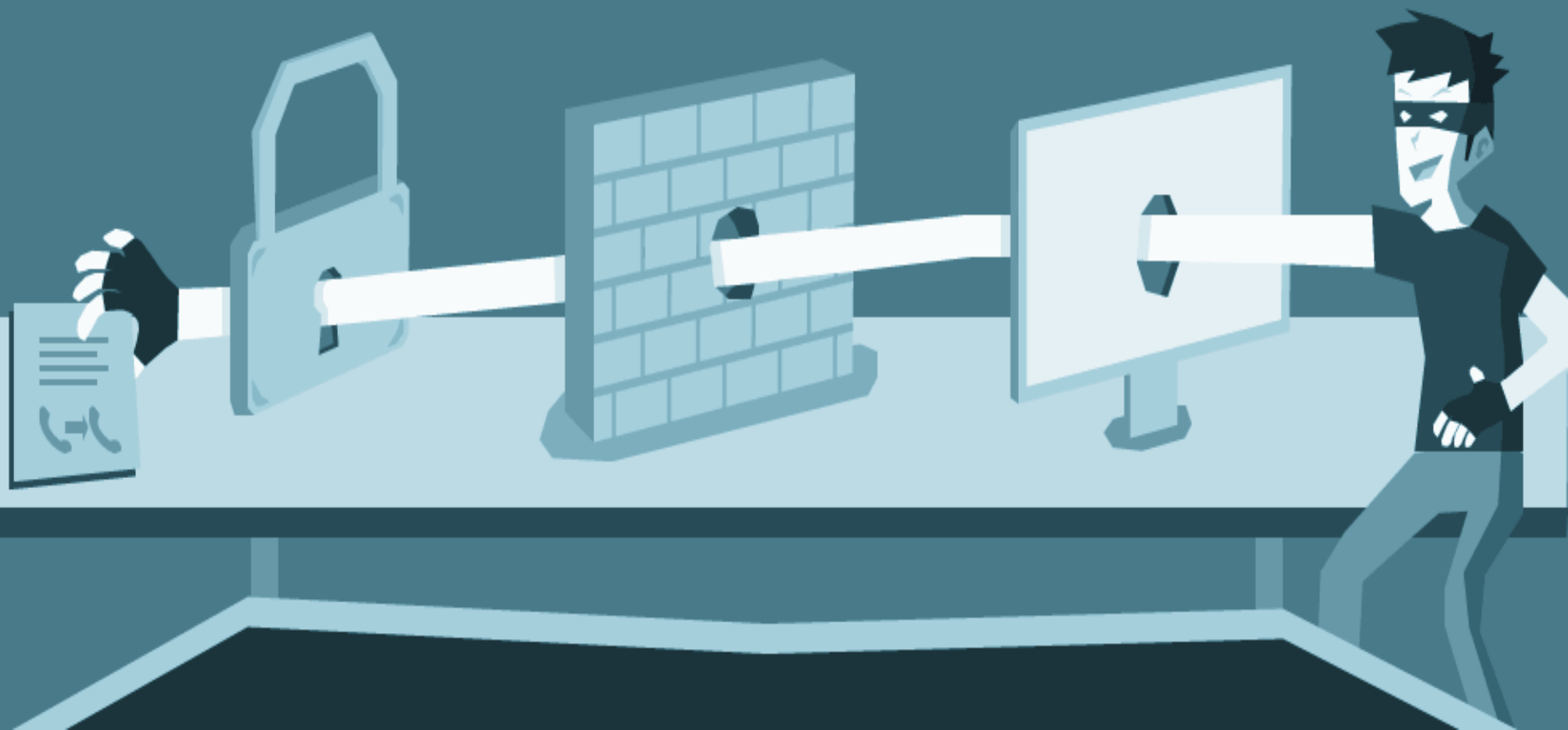

راهکارهای امنیتی



روش های رایج افزایش امنیت سیستم تلفنی



- استفاده از پسورد های قوی برای کاربران
- جلوگیری از دسترسی SSH از روی اینترنت
- غیر فعال کردن کاربر root
- تغییر پورت پیش فرض پروتکل SIP
- تنظیم فایروال بر روی سرور تلفنی

روش های رایج افزایش امنیت سیستم تلفنی (ادامه)

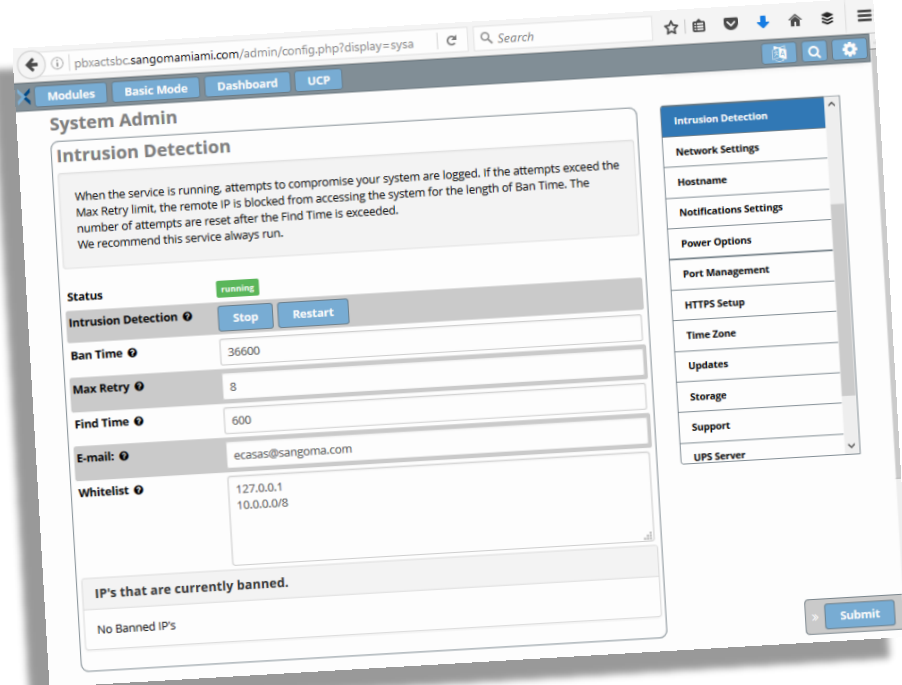

- استفاده از IDS در سیستم FreePBX

و یا Fail2ban



روش های رایج افزایش امنیت سیستم تلفنی (ادامه)

- استفاده از VPN



- استفاده از TLS/SRTP

آیا این روش ها کافیت؟



- عدم کارایی در برابر بسیاری از آسیب پذیری ها
- عدم کارایی در برخی از شبکه ها
- پیچیدگی در بکارگیری
- عدم تشخیص نفوذ و حملات

Session Border Controller



Session Border Controller (SBC)





شعبه

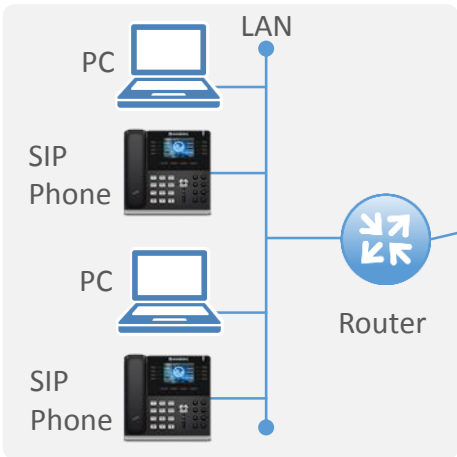

منزل - محل کار

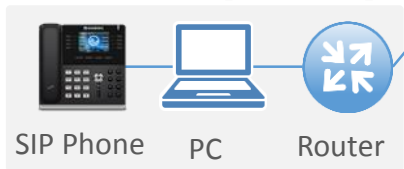

جایگاه SBC در شبکه VoIP

دفتر اصلی

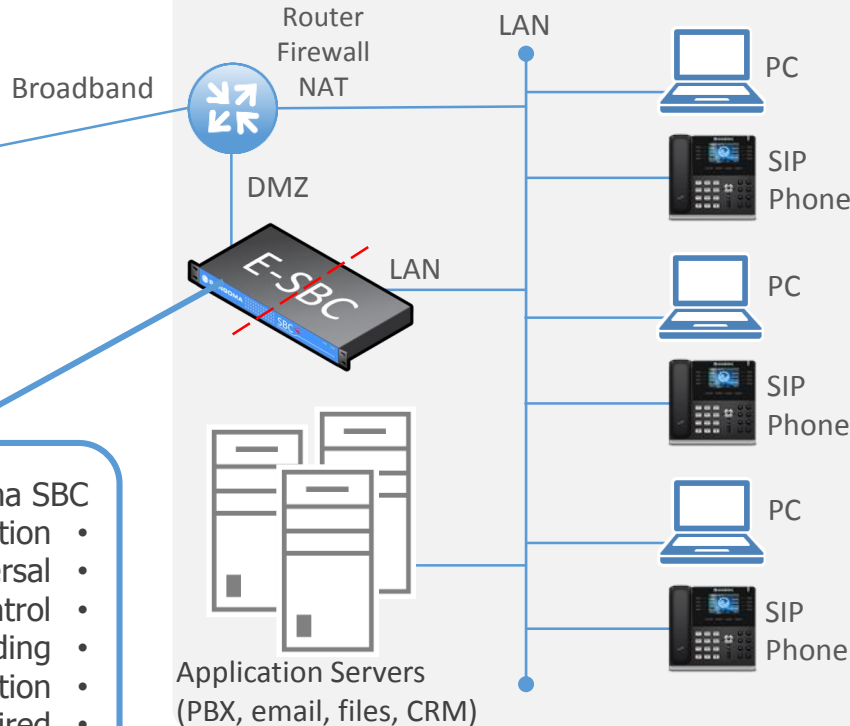

- Sangoma SBC:
- Pass-through SIP registration
 - FW/NAT traversal
 - Call Admission Control
 - Topology Hiding
 - TLS and SRTP encryption
 - No VPN required

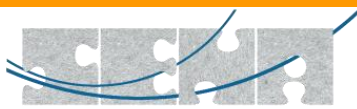

SBC

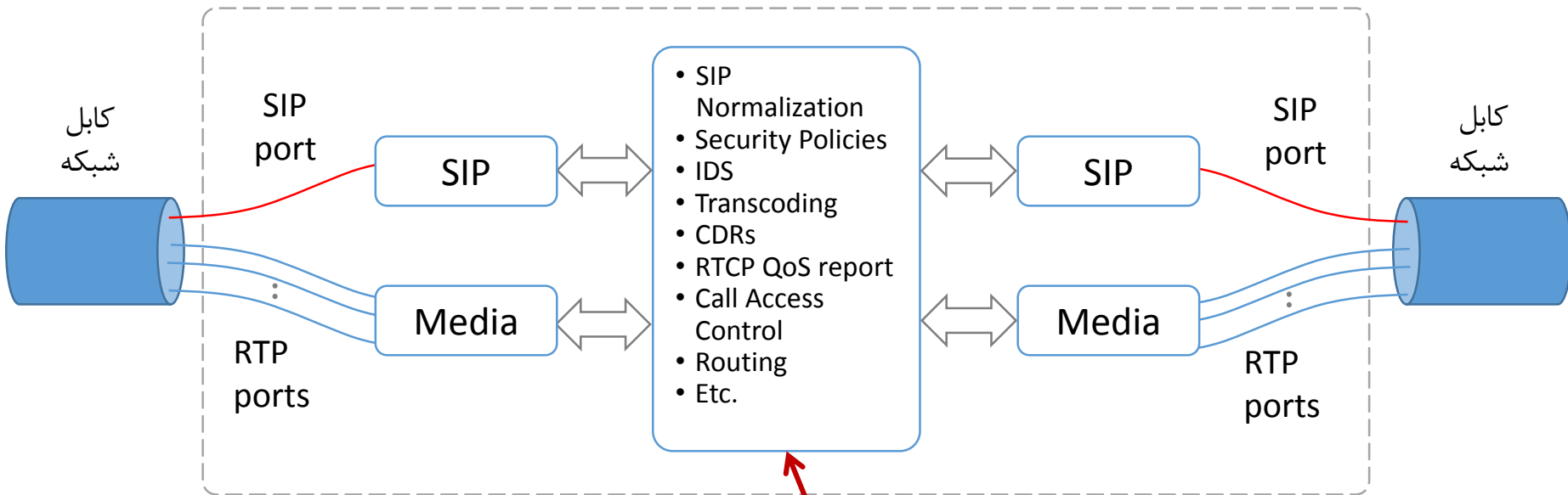

به دلیل آنکه از SBC هم سیگنالینگ و هم مدیا عبور می کند، در نتیجه می تواند آن ها را کنترل کند، تغییر دهد و یا اصلاح کند.

وظایف و قابلیت های SBC

- مسیریابی مکالمات و پیام های SIP
- رفع مشکلات مربوط به NAT Traversal
- تغییر پروتکل های لایه انتقال
- تغییر کدک ها یا Transcoding
- رمزگذاری پروتکل های سیگنالینگ و مدیا
- محافظت در برابر حملات و تشخیص نفوذ (IDS)
- تغییر در پیام های SIP
- ایجاد Load balancing میان ترانک ها
- امکان تعریف LCR
- کنترل مجوز ها از طریق ACL
- امکان تعریف Domain های مختلف
- مانیتورینگ و آنالیز تماس ها



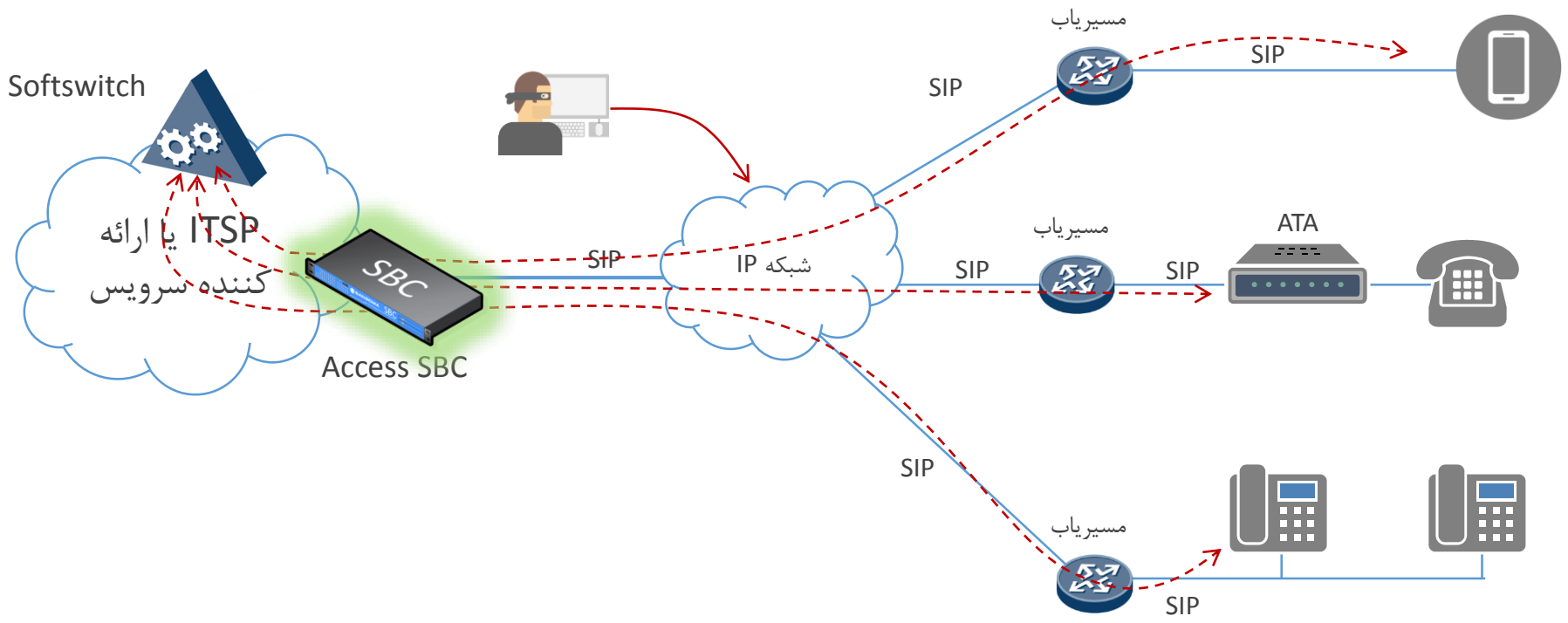

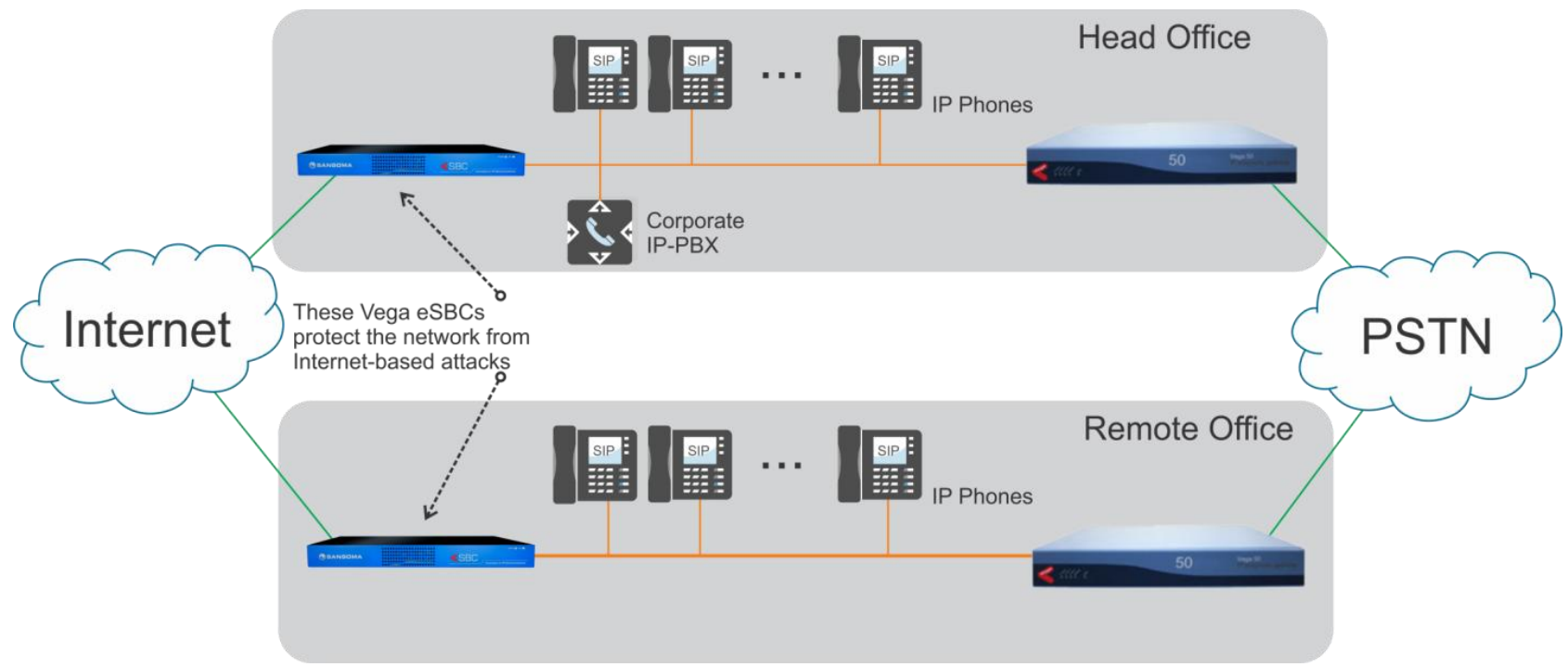

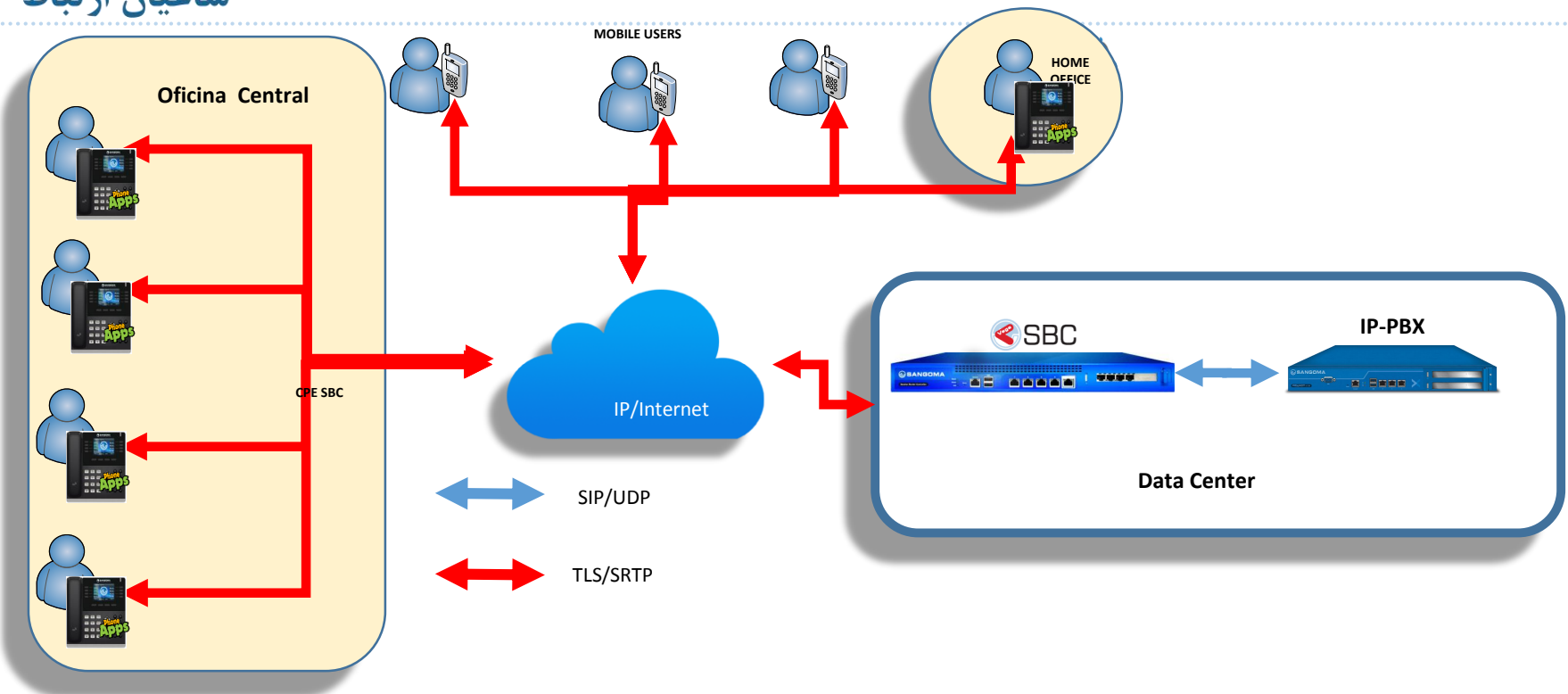

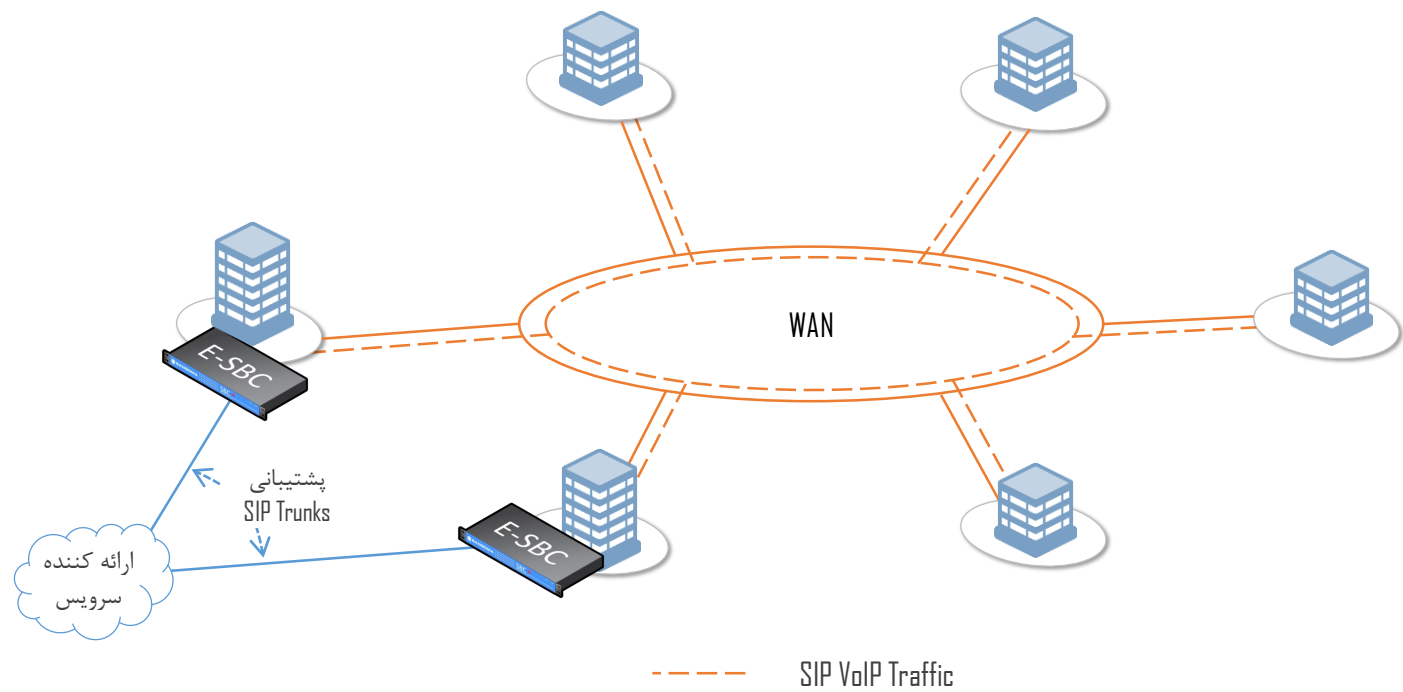

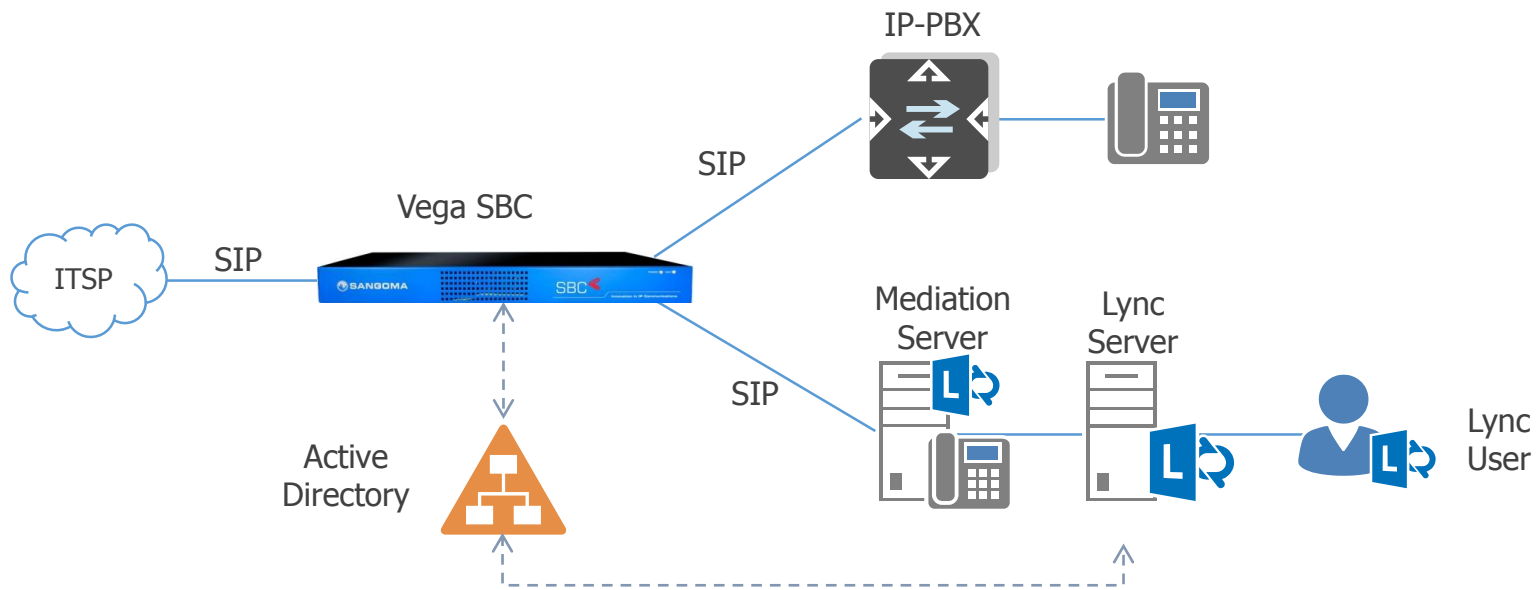

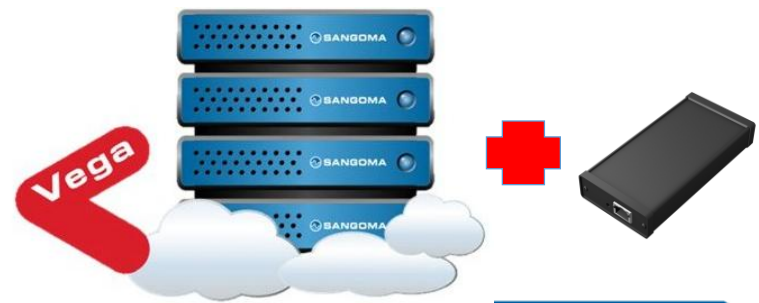



- Appliance های سخت افزاری:
 - SMB: ۵ تا ۲۰ تماس همزمان
 - Enterprise: ۲۵ تا ۲۵۰ تماس همزمان
 - Carrier: ۲۵۰ تا ۴۰۰۰ تماس همزمان
- نرم افزاری و برای محیط های VM
 - تا ۵۰۰ تماس همزمان
 - امکان بکارگیری با Transcoding

تنظیمات اولیه و معرفی GUI Sangoma SBC





Version: 2.3.17-93 (GA)

Network Capture
System
Network
Storage
Events
Configuration
Services
Update

Overview / Dashboard / System Status

⚠ The Email Notification is disabled. Edit

CPU

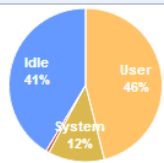

Memory

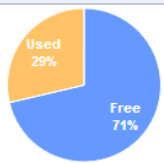

Storage

/dev	1%
/dev/shm	1%
/	40%
/boot	47%
/var	5%
/var/log/nsc	1%
	0%

Network

Link	Status	TX	RX
eth0	UP	149.2 KB	805.7 MB
eth1	UP	1020 Bytes	805.7 MB
lo	UP	3.9 MB	3.9 MB

Services

Service	Status	CPU	Memory
Vega Session Controller	RUNNING	1.2%	29.6 MB
SIP Security Monitor	RUNNING	N/A	N/A
Media Firewall	STOPPED	N/A	N/A
IP Firewall	RUNNING	N/A	N/A
Date & Time	RUNNING	0.0%	2.7 MB
Intrusion Detection	RUNNING	0.8%	216.6 MB
Intrusion Prevention	RUNNING	0.1%	132.0 KB

Events

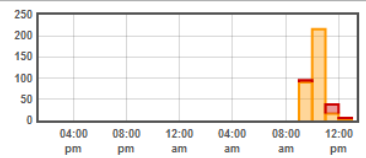

CWMP / TR-069 status

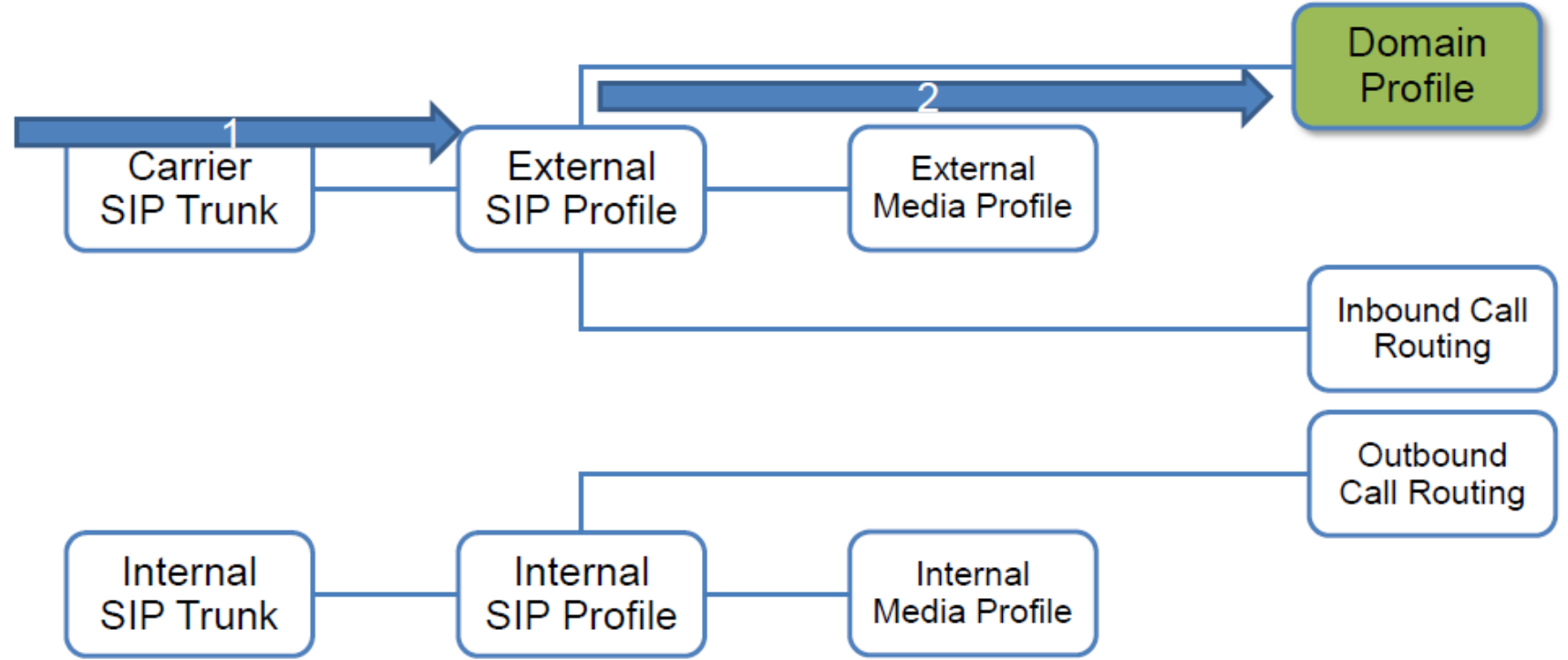

پرسشی و پاسخی!؟



تشکر از حضور شما





لحظاتی با ما



مطالب متفاوت



ویدئوهای آموزشی



کانال ساعیان ارتباط و
گروه های تلگرامی

FreePBX - Commercial



FreePBX
Commercial Modules

FreePBX



FreePBX.
let freedom ring™